

SURROUND



GEBRUIKERSHANDLEIDING

/ BELANGRIJKE VEILIGHEIDSINSTRUCTIES

Controleer voltage vóór gebruik

Het HK Surround draadloze thuisbioscoopstelsel is geschikt voor gebruik met 100-240 Volt, 50/60 Hz wisselstroom. Als uw product wordt aangesloten op een andere voltage dan waarvoor deze is bedoeld, kan dit een veiligheidsrisico en brandgevaar opleveren en kan er schade worden toegebracht aan het apparaat. Als u vragen hebt over de voltagevereisten voor uw specifieke model of over de voltage in uw regio, neemt u contact op met de dealer waar u het product hebt aangeschaft voordat u de stekker van het apparaat in een stopcontact steekt.

Gebruik geen verlengsnoeren

Om veiligheidsrisico's te vermijden, gebruikt u alleen het netsnoer dat is meegeleverd met uw apparaat. Wij adviseren geen verlengsnoeren te gebruiken met dit product. Net als bij alle andere elektrische apparaten mag u geen voedingskabels onder tapijten of vloerbedekking door leiden of er zware voorwerpen op plaatsen. Beschadigde netsnoeren moeten onmiddellijk worden vervangen door een geautoriseerd servicecentrum door een snoer dat aan de fabrieksspecificaties voldoet.

Ga voorzichtig om met het netsnoer

Trek bij het verwijderen van het netsnoer uit een stopcontact altijd aan de stekker, nooit aan het snoer zelf.

Als u van plan bent uw luidspreker langere tijd niet te gebruiken, haalt u de stekker van het netsnoer uit het stopcontact.

Maak de behuizing niet open

Binnen in dit product bevinden zich geen componenten waarop de gebruiker onderhoud kan of moet uitvoeren.

Als de behuizing wordt geopend, kan dit een schokgevaar opleveren, terwijl eventuele aanpassingen van het product uw garantie ongeldig maken. Als per ongeluk water in het apparaat terechtkomt, koppelt u het onmiddellijk los van de voedingsbron en neemt u contact op met een geautoriseerd servicecentrum.

/ INHOUDSOPGAVE

| | |
|--|----|
| BELANGRIJKE VEILIGHEIDSINSTRUCTIES | 1 |
| INLEIDING..... | 4 |
| INHOUD VAN DE DOOS..... | 5 |
| PRODUCTOVERZICHT..... | 7 |
| INSTALLATIE..... | 11 |
| AANSLUITEN OP DE TELEVISIE | 14 |
| AANSLUITEN VAN ANDERE APPARATEN | 16 |
| INSCHAKELEN..... | 18 |
| VERBINDEN MET INTERNET | 20 |
| HET SYSTEEM GEBRUIKEN..... | 22 |
| GELUIDSINSTELLINGEN | 24 |
| INSTELLINGEN..... | 25 |
| SPECIFICATIES..... | 27 |
| PROBLEMEN OPLOSSEN | 29 |
| MEDEDELING OPEN SOURCE LICENTIE | 31 |
| LICENTIE | 32 |

/ INLEIDING

Deze handleiding bevat informatie over het HK Surround draadloze thuisbioscoopstelsel. Wij moedigen u aan enkele minuten de tijd te nemen om deze handleiding door te lezen. Deze bevat een beschrijving van de producten en stapsgewijze instructies om u te helpen bij de installatie en inbedrijfname. Lees alle veiligheidsinstructies en zorg dat u deze begrijpt voordat u uw product gaat gebruiken.

Voor de streaming box is mogelijk een belangrijke software-update beschikbaar. Volg de instructies om het product te verbinden met Wi-Fi, zodat u zeker weet dat uw product over de meest recente software-updates beschikt.

Ontwerp en specificaties kunnen zonder kennisgeving worden gewijzigd.

Mocht u nog vragen hebben over deze producten, de installatie of de bediening, neem dan contact op met uw Harman Kardon leverancier of klantenservice, of bezoek ons op www.harmankardon.com

/ INHOUD VAN DE DOOS

Pak de doos voorzichtig uit en controleer of deze de volgende onderdelen bevat. Als een van de onderdelen beschadigd is, gebruik het dan niet, maar neem contact op met uw Harman Kardon leverancier of klantenservice.

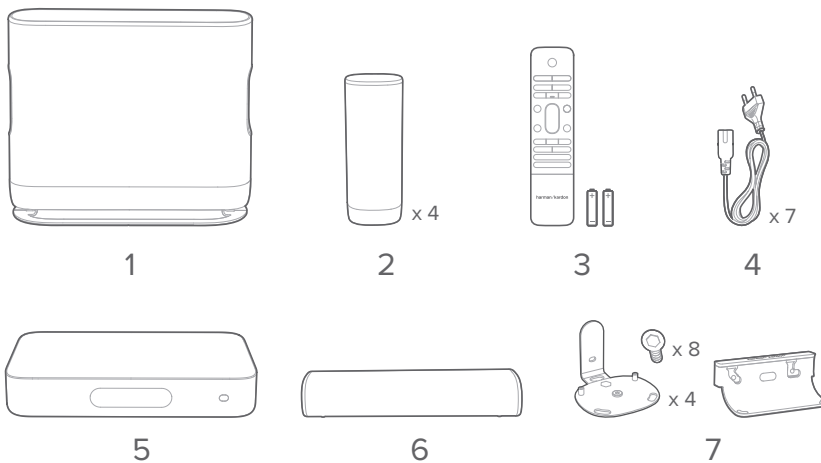

1. Subwoofer
2. Satellietluidsprekers
3. Afstandsbediening (met 2 AAA-batterijen)
4. Netsnoeren*
5. Streaming box
6. Middenluidspreker
7. Beugels voor wandmontage

* Aantal en stekkertype van de netsnoeren kan per regio verschillen.

Plaats de batterijen voorafgaand aan het gebruik in de afstandsbediening (2 AAA-batterijen)

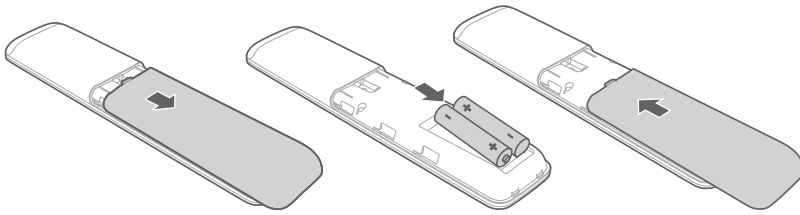

Schuif het batterijklepje in de richting van de pijl tot het compleet verwijderd is. Plaats de 2 AAA-batterijen (1,5 V) er op de juiste manier in. Schuif het batterijklepje weer terug.





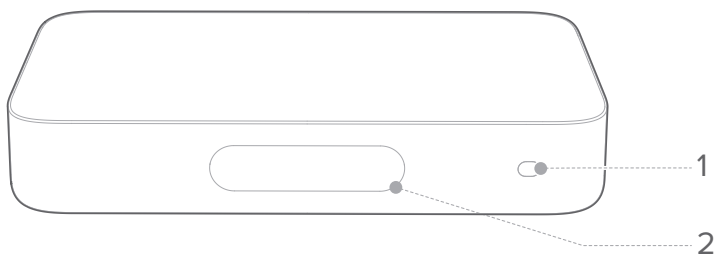

/ PRODUCTOVERZICHT

Voorpaneel van de streaming box



1. Infrarode (IR) sensor

2. Touchscreen

- : Wi-Fi-signaalindicator.
- : Druk hierop om muziek van Chromecast te streamen.
- : Druk hierop om het Surround-geluidssysteem in te stellen.
- : Druk hierop om een bron te selecteren (Bluetooth / Aux / HDMI / optisch).
- : Druk hierop om de geluidsinstellingen aan te passen.
- : Druk hierop om de algemene instellingen aan te passen.
- : Druk hierop om de systeeminformatie van dit product te bekijken.

Achterpaneel van de streaming box

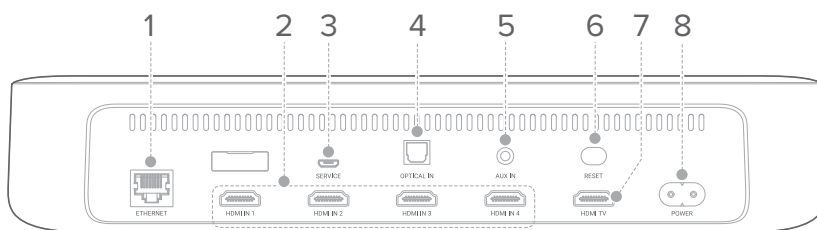

1. ETHERNET

- Maak hiermee verbinding met het internet (RJ45-aansluiting).

2. HDMI IN 1 / HDMI IN 2 / HDMI IN 3 / HDMI IN 4

- Maak zo verbinding met de HDMI-aansluiting van een digitaal apparaat.

3. SERVICE (alleen voor vakkundig personeel)

4. OPTICAL IN

- Voor de aansluiting van uw televisie of een digitaal apparaat met een optische audio-uitgang.

5. AUX-IN

- Om te verbinden met een audioapparaat (3,5 mm aansluiting).

6. RESET

- Druk op deze knop en houd deze 5 seconden ingedrukt om de fabrieksinstellingen te herstellen.

7. HDMI TV

- Om te verbinden met de HDMI-aansluiting (ARC) op uw televisie.

8. POWER

- Hiermee wordt de voeding in- of uitgeschakeld.

Afstandsbediening

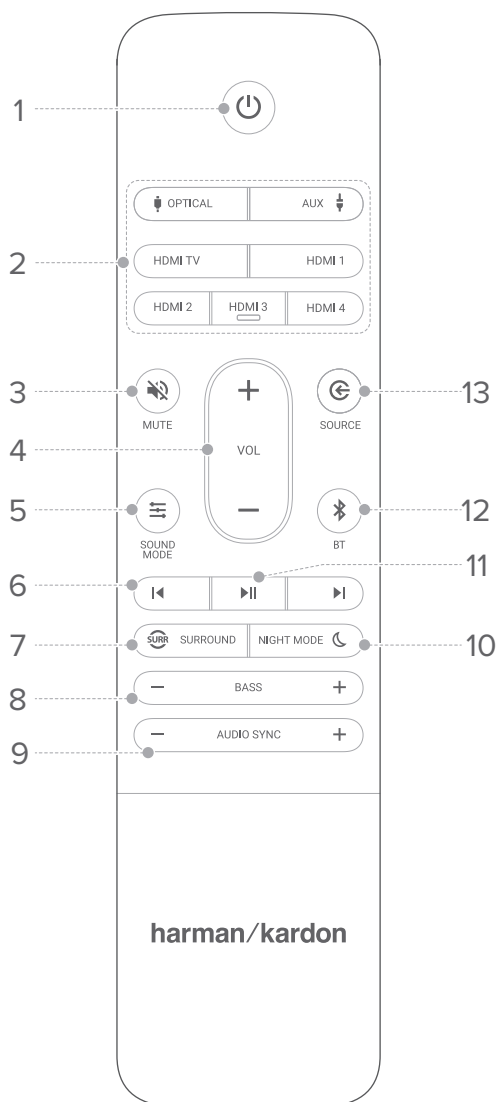

1. (Aan/uit)

- Om in te schakelen of naar stand-by te schakelen.

2. Bronzone

- Selecteer een inputbron: **OPTICAL** / **AUX** / **HDMI TV** / **HDMI 1** / **HDMI 2** / **HDMI 3** / **HDMI 4**.

3. **DEMPEN**

- Dempen of inschakelen van het geluid.

4. **VOL + / -**

- Druk hierop om het volume te verhogen of verlagen.
- Houd de knop ingedrukt om het volume continu te verhogen of verlagen.

5. **SOUND MODE**

- Open of sluit de opties voor de geluidsmodus (**Standaard** / **Muziek** / **Spraak** / **Film** / **Persoonlijk**);
- Houd de knop ingedrukt om de persoonlijke geluidsmodus te resetten.

6. **◀/▶**

- Ga naar de vorige of volgende track bij weergave via Chromecast of Bluetooth.

7. **SURROUND**

- Schakel het Surround-geluidseffect in of uit.

8. **BASS - / +**

- Zet de bass harder of zachter.

9. AUDIO SYNC - / +

- Verhoog of verlaag de audio sync-vertraging als de synchronisatie van de video en het geluid niet correct is.

10. NACHTMODUS

- In- of uitschakelen van de nachtmodus (regelaar voor dynamisch bereik) voor Dolby Digital en DTS-audio.

11.

- Afspelen of pauzeren van weergave via Chromecast of Bluetooth.

12. BT

- Druk hierop om naar de Bluetooth-pairingmodus te gaan.
- Houd 3 seconden ingedrukt om te pairen met een nieuw apparaat.

13. BRON

- Schakelen naar Shuffle-modus: **HDMI OUT (TV ARC) / HDMI 1 / HDMI 2 / HDMI 3 / HDMI 4 / Optisch / AUX / Bluetooth.**

/ INSTALLATIE

OPMERKINGEN

- Om storingen met draadloze apparatuur te voorkomen, moeten andere draadloze apparaten minimaal op een afstand van 5 meter van de streaming box staan.
- Zorg dat er een stopcontact in de buurt is.

De locatie van de luidspreker speelt een belangrijke rol bij het opstellen van het draadloze thuisbioscoopstelsel.

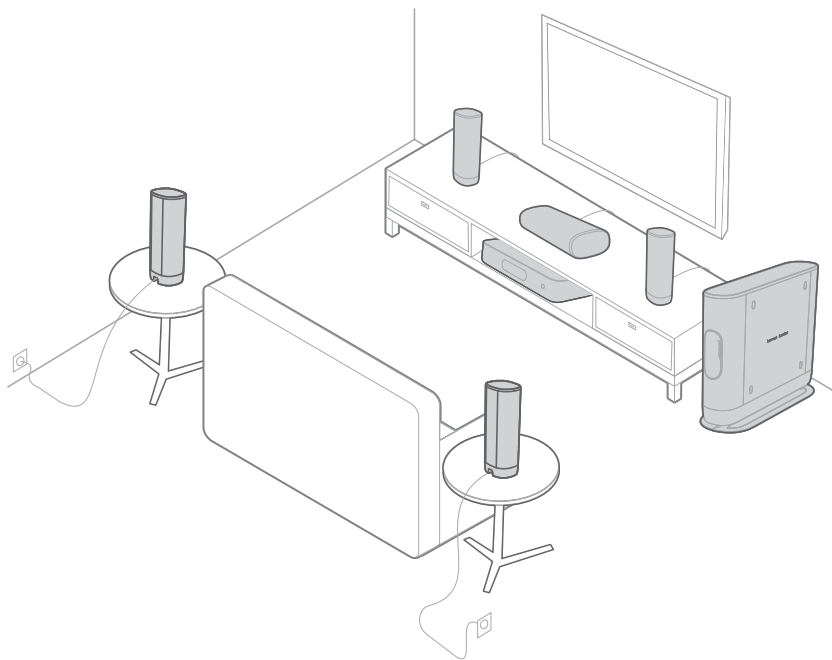

- 1) Plaats de streaming box in de buurt van de televisie. Plaats niets boven op de streaming box.
- 2) Plaats de middenluidspreker onder de televisie, of bevestig deze op de wand eronder, direct vóór de zitplaatsen.

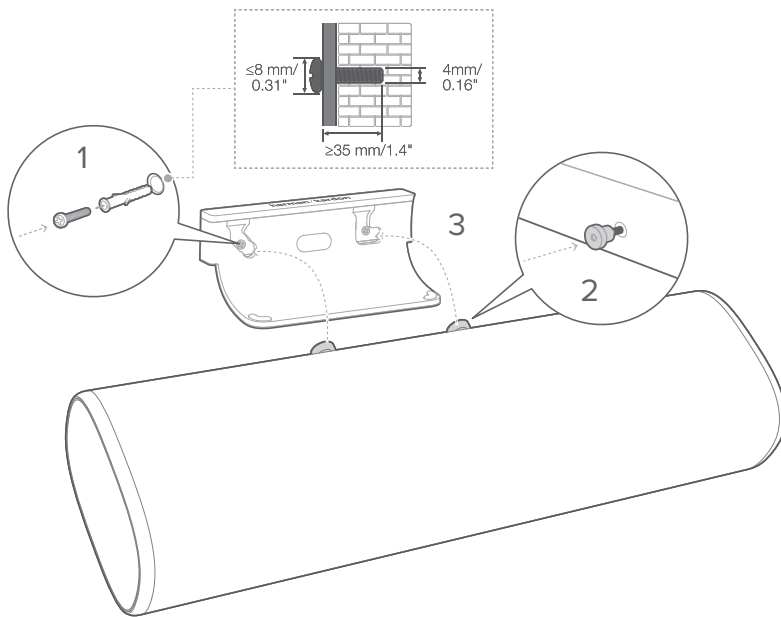

- 3) Plaats twee voorste luidsprekers links en rechts van de middenluidsprekers.
- 4) Plaats twee achterluidsprekers achter de zitplaatsen. Voor de beste geluidskwaliteit bevestigt u deze op de muur. Of gebruik een standaard (niet meegeleverd) om ze op een hogere positie te plaatsen.

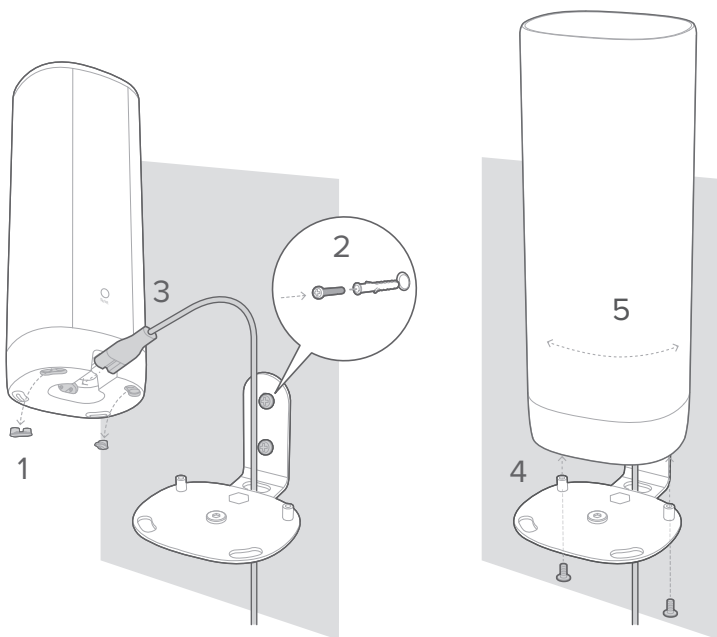

- 5) Plaats de subwoofer minimaal 1 meter links of rechts van de televisie. Laat een ruimte van ongeveer 10 centimeter vrij van de muur.

VOORZICHTIG:

- Zorg bij montage aan de muur dat de muur het gewicht van de luidspreker kan dragen.
- Installeer alleen op een verticale muur.
- Bij montage aan een muur dient u locaties met een hoge temperatuur of vochtigheid te vermijden.
- Zorg ervoor dat het apparaat is uitgeschakeld en haal de stekker uit het stopcontact voordat u het product installeert. Als u dit niet doet kunt u een elektrische schok krijgen.
- Zorg dat de stroom uitgeschakeld is en de stekker uit het stopcontact is, voordat u het product verhuist of installeert.

/ AANSLUITEN OP DE TELEVISIE

OPMERKINGEN

- Als u alleen geluid wilt van de draadloze thuisbioscoop, zorg dan dat u de geluidsinstellingen van uw televisie instelt op het ondersteunen van externe luidsprekers en schakel de ingebouwde luidsprekers uit.
- Zorg, voor u aansluitingen maakt of verandert, dat alle apparaten niet meer op stroom aangesloten zijn.

HDMI (voorkeur)

- 1) Sluit een HDMI-kabel van de **HDMI-uitgang (TV ARC)** op de achterkant van de streaming box aan op de **HDMI-ingang (ARC)** van uw televisie.
- 2) Tik op **HDMI ARC** op het touchscreen of druk op de **HDMI OUT (TV ARC)**-knop op de afstandsbediening om de **TV ARC**-modus te selecteren.

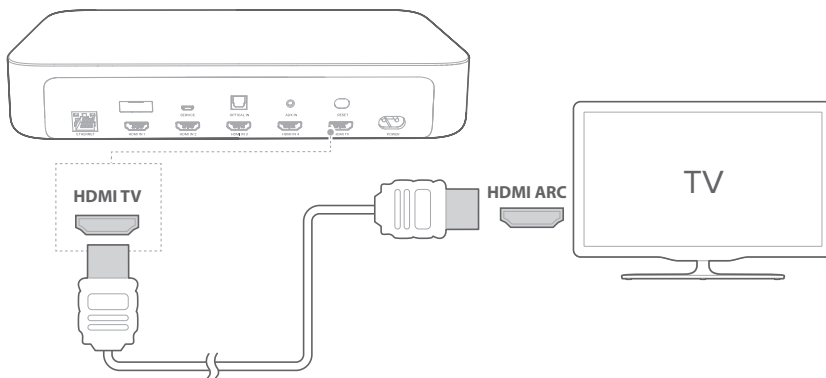

OPMERKINGEN

- Een HDMI-aansluiting ondersteunt digitale audio en video met een enkele aansluiting. Het is de beste optie om verbinding te maken met uw draadloze thuisbioscoopstelsel.
- Als uw televisie een HDMI ARC-aansluiting heeft, kunt u met een enkele HDMI-kabel genieten van het geluid van uw televisie via uw draadloze thuisbioscoopstelsel.
- Deze HDMI-aansluiting is vereist als u van plan bent om andere videoapparatuur aan te sluiten op de streaming box om weer te geven op uw televisie.
- Schakel op uw televisie HDMI-CEC-activiteiten in. HDMI-CEC is een functie die zorgt dat CEC-geschikte apparaten die worden verbonden via HDMI kunnen worden bediend met een afstandsbediening, zoals volumeregeling voor zowel de televisie als het draadloze thuisbioscoopstelsel. Zie de gebruikershandleiding van uw televisie voor details.

Optisch

OPMERKING

- Zorg ervoor dat de beschermkapjes aan beide uiteinden van de optische kabel zijn verwijderd.
- 1) Verbind de **OPTICAL IN** aansluiting op de streaming box via een digitale optische kabel (apart leverbaar) met de **OPTICAL OUT** aansluiting van uw televisie.
 - 2) Tik op **OPTICAL IN** op het touchscreen of druk op de **OPTICAL**-knop op de afstandsbediening om de **OPTISCHE** modus te selecteren.

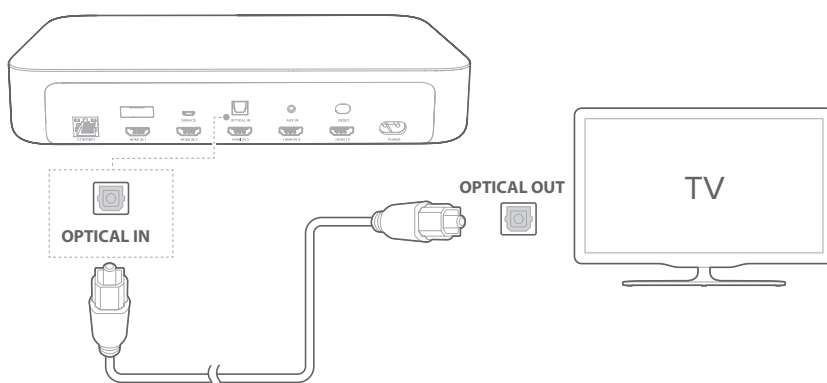

AANSLUITEN VAN ANDERE APPARATEN

HDMI (voorkeur)

Sluit een digitaal apparaat, zoals een set-top box, DVD/Blu-ray-speler of spelconsole aan op uw systeem via een enkele HDMI-aansluiting.

- 1) Verbind de **HDMI IN**-aansluiting op de achterkant van de streaming box via een HDMI-kabel (apart leverbaar) met de **HDMI OUT**-aansluiting op uw digitale apparaat.
- 2) Tik op **HDMI IN 1 / HDMI IN 2 / HDMI IN 3 / HDMI IN 4** op het touchscreen of druk op de **HDMI IN 1 / HDMI IN 2 / HDMI IN 3 / HDMI IN 4**-knop op de afstandsbediening om de **HDMI** modus te selecteren.

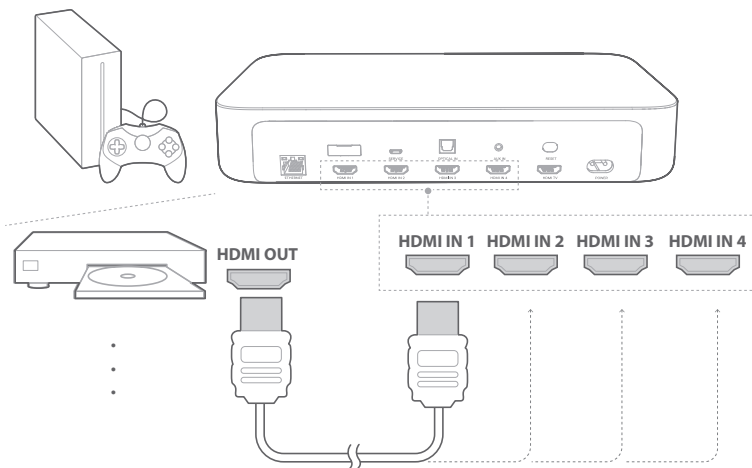

OPMERKING

- Gebruik voor de beste prestaties een High-Speed HDMI-kabel (type 2). Bekijk de specificaties van uw HDMI-kabel voor meer gegevens.

Optisch of analoog

- 1) Verbind de **OPTISCHE INGANG** of **AUX-IN** op de streaming box met de **OPTISCHE UITGANG** of **AUDIO-UITGANG** van het bronapparaat met behulp van een optische kabel (apart leverbaar) of een 3,5 mm audiokabel (apart leverbaar).

- 2) Tik op **OPTICAL IN** of **AUX** op het touchscreen of druk op de **OPTICAL** of **AUX**-knop op de afstandsbediening om de **OPTICAL** of **AUX** modus te selecteren.

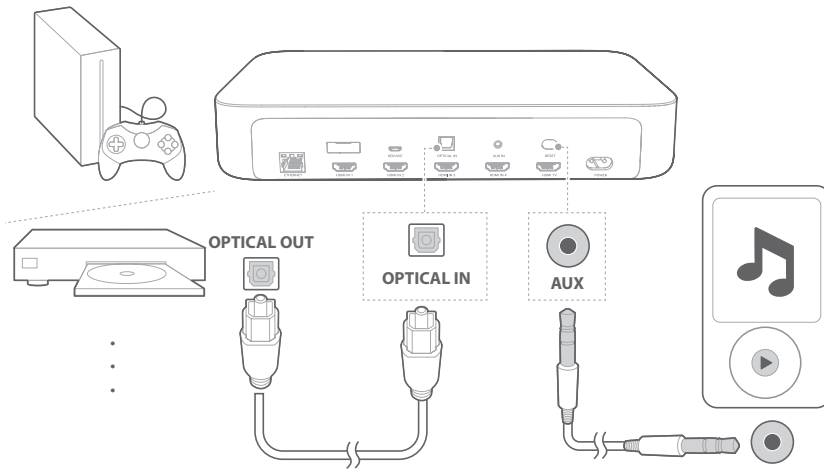

/ INSCHAKELEN

OPMERKINGEN

- Gebruik alleen de meegeleverde netsnoeren.
- Zorg, vóór het aansluiten van de netsnoeren, dat alle andere aansluitingen zijn afgerond.
- Trek bij het loskoppelen van het netsnoer altijd aan de stekker, nooit aan de kabel.
- Verbind dit product of andere componenten pas met een stopcontact als alle aansluitingen tussen de componenten zijn afgerond.

- 1) Voor een succesvolle systeemopstelling moet u ervoor zorgen dat alle eenheden van stroom zijn voorzien en op de juiste locatie zijn opgesteld.

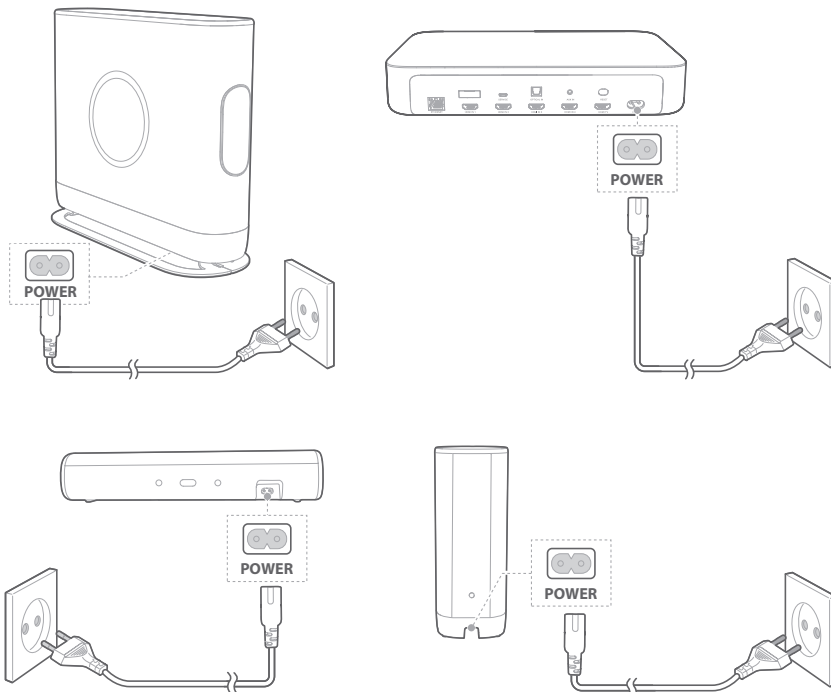

- 2) Controleer de locatie van de luidspreker zoals aangegeven op het touchscreen van de streaming box.

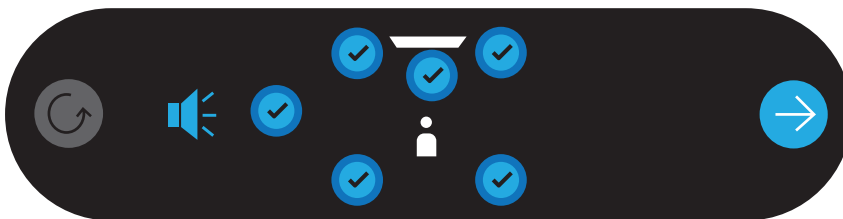

- 3) U wordt gevraagd om de Google Home-app op uw apparaat te installeren om dit systeem in te stellen.

LED-indicatoren luidsprekers

- ● **Uit:** Werkend / stroom uit
- ○ **Wit (langzaam knipperend):** Verbinding maken / Resetten
- ☉ **Wit (snel knipperend):** Kritieke fout
- ○ **Wit (constant):** Verbonden

VERBINDEN MET INTERNET

U moet het systeem verbinden met internet (Wi-Fi of Ethernet) via de Google Home-app.

OPMERKING:

- Als u via Ethernet gebruik wilt maken van internet, moet u de Ethernetkabel aansluiten vóór u de stekker in het stopcontact steekt.

- 1) Download de Google Home-app naar uw smartphone of tablet.
- 2) Voorzie uw systeem van stroom.
- 3) Open de Google Home-app en stel uw systeem in volgens de instructies in de app. Volg altijd de instructies in de app om de internetinstelling te voltooien.
- 4) Log in met uw Google-account. Als u nog geen Google-account hebt, maak dan een nieuwe aan.

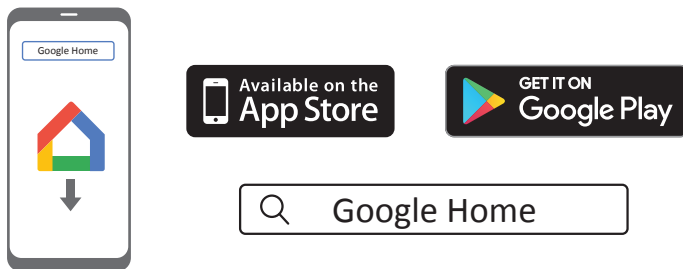

* Om interferentie te voorkomen, moet u zorgen voor een minimale afstand van 5 meter tussen de streaming box en uw Wi-Fi-router.



OPMERKINGEN

- Als zich problemen voordoen bij de installatie, schakelt u eerst Bluetooth en locatieservices in op uw smartphone of tablet.
- In de Google Home-app kunt u het systeem een nieuwe naam geven. De naam van het apparaat blijft tijdens het zoeken via Bluetooth en streamen met Chromecast.
- Zodra de streaming box is verbonden met internet, ontvangt het periodiek software-updates om de prestaties te verbeteren. Deze update kan enkele minuten duren.

/ HET SYSTEEM GEBRUIKEN

Muziek afspelen met Chromecast

Met Chromecast built-in kunt u muziek/podcasts/afspeellijsten van meer dan 300 muziekapps naar uw systeem streamen door simpelweg op de **CAST**-knop te tikken.

- 1) Open de app met Chromecast-ondersteuning op uw smartphone of tablet.
- 2) Tik op het pictogram  **CAST** in de app en selecteer het systeem.
- 3) Druk op **'Play'** (Afspelen) in de app.

OPMERKINGEN

- De naam van dit product is toegewezen tijdens de Wi-Fi-instelling.
- Het systeem ondersteunt audiostreaming, maar geen videostreaming.

Muziek afspelen via Bluetooth

U kunt uw systeem gebruiken als externe luidsprekers voor uw smartphone of tablet met Bluetooth-ondersteuning.

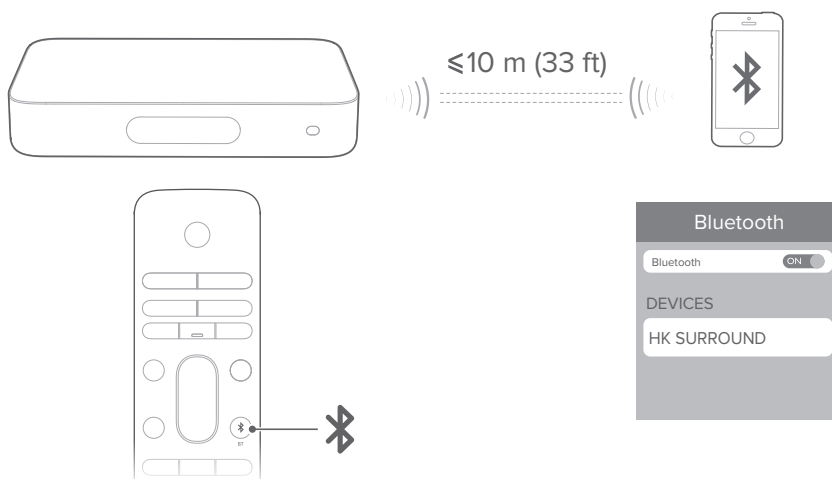

- 1) Druk op de afstandsbediening op de knop  of tik op het touchscreen van de streaming box op  om naar de Bluetooth pairingmodus te gaan.
 - Tijdens de 10 seconden die nodig zijn voor heraansluiting, of totdat de verbinding opnieuw tot stand is gebracht, knippert de witte cirkel onder het pictogram .
- 2) Op uw smartphone of tablet kiest u **'HK SURROUND'** om verbinding te maken. U hoort een geluid zodra het paren gelukt is.
 - Als er muziek wordt afgespeeld, verschijnen het nummer, de titel en de artiest van het nummer op het touchscreen.



OPMERKINGEN

- Als u de streaming box al verbonden hebt met Wi-Fi en u verandert de apparaatnaam, moet u de nieuwe apparaatnaam selecteren.
- Om Bluetooth-modus te verlaten, kiest u een andere bron.
- Om een ander apparaat te pairen of los te koppelen, houdt u 3 seconden lang  op de afstandsbediening of het touchscreen ingedrukt.
- Het systeem schakelt na 20 minuten inactiviteit automatisch uit.
- De Bluetooth-werking kan worden beïnvloed door de afstand tussen dit product en uw Bluetooth-apparaat en door de gebruiksomgeving.
- Zorg dat de afstand tussen de streaming box en uw Bluetooth-apparaat maximaal 10 meter is om storing te voorkomen.

Bedieningselementen voor afspelen

- : Starten, afspelen onderbreken of afspelen hervatten.
- : Ga naar vorige/volgende track.

/ GELUIDSINSTELLINGEN

Deze sectie helpt u bij het kiezen van het ideale geluid voor uw video of muziek.

Volume

U kunt op twee manieren het volume aanpassen tijdens het afspelen van muziek.

- Druk op de **VOL - / +**-toets op de afstandsbediening.
- Pas het volume aan via de Google Home-app op uw smartphone of tablet.

Om het geluid van het systeem te dempen, drukt u op de afstandsbediening op **MUTE**. Om het geluid te herstellen, drukt u opnieuw op de toets of past u het volume aan.

Video en audio synchroniseren

Als de audio en video niet gesynchroniseerd zijn, drukt u op de afstandsbediening op **AUDIO SYNC +/-** of tikt u op het touchscreen op '**Speaker Setup**' (Luidspreker instellen) > '**Lipsync delay**' (Synchroniseren audio/video) om de audio te vertragen zodat deze beter bij de video past.

/ INSTELLINGEN

Helderheid scherm

Druk op **Options** (Opties) > **Brightness** (Helderheid) en sleep dan rustig de waardebaak om de helderheid van het touchscreen aan te passen.

Software upgrade

Er wordt automatisch een upgrade van de software van uw systeem uitgevoerd naar de meest recente versie als de luidspreker met internet is verbonden via een Wi-Fi- of Ethernetnetwerk.

Fabrieksinstellingen herstellen

Om de standaardinstellingen zoals geprogrammeerd door de fabriek te herstellen:

- Tik op het touchscreen op **'Options' > 'Factory Reset'** (Fabrieksinstellingen herstellen); of
- Houd de **RESET**-knop op de achterkant van de streaming box 5 seconden lang ingedrukt.

Als de fabrieksinstellingen zijn teruggezet, wordt de streaming box automatisch uitgeschakeld en opnieuw gestart. Alle opgeslagen informatie en instellingen worden gewist.

Systeeminformatie

Tik op het touchscreen op **'System info'** (Systeeminformatie) om de systeeminformatie te bekijken:

- **Country (Land):** Land en taal.
- **Network (Netwerk):** Netwerk SSID, signaalsterkte en Wi-Fi-adres.
- **About (Over):** Merk / modelnaam.
- **Software version (Softwareversie):** Softwareversie en datum laatste update.

Reiniging en onderhoud

U kunt de buitenkant van uw draadloze thuisbioscoopstelsel schoon houden door eerst het netsnoer los te koppelen van de luidspreker en vervolgens de buitenkant voorzichtig af te vegen met een schone, zachte doek.

/ SPECIFICATIES

Algemeen

- Voeding: 100 - 240 V ~ 50/60 Hz
- Totale uitgangsvermogen: 370 W RMS
- Frequentiebereik: 20 Hz - 20 KHz
- Uitgangsvermogen middenluidspreker: 50 W RMS
- Transducers middenluidspreker: 1,25' (tweeter) + (woofer)
- Uitgangsvermogen satellietluidspreker: 4 x 50 W RMS
- Transducers satellietluidspreker: 4 x 1,25' (tweeter) + 2 x 3' (woofer)
- Uitgangsvermogen subwoofer: 120 W RMS
- Afmeting subwoofer transducer: 7'
- Batterijen afstandsbediening: 2 x AAA-R03-1,5 V
- Bedrijfstemperatuur: 0 - 45 °C

Streaming box

- Bluetooth-versie: 4.2
- Frequentiebereik Bluetooth-zender: 2402 - 2480 MHz
- Vermogen Bluetooth-zender: <10 dBm
- Modulatie Bluetooth-zender: GFSK $\pi/4$ DQPSK 8DPSK
- Draadloos netwerk: 802.11 a/b/g/n/ac (2,4 GHz / 5 GHz)
- Frequentiebereik Wi-Fi-zender 2,4 GHz: 2412 – 2472 MHz (2,4 GHz ISM Band, VS 11 kanalen, Europa en elders 13 kanalen)
- 2,4 GHz Wi-Fi-zendervermogen: < 20 dBm
- 2,4 GHz Wi-Fi-modulatie: DBPSK, DQPSK, CCK, PSK, BPSK, 16QAM, 64QAM
- 5 GHz Wi-Fi-zendervermogen: < 23 dBm
- 5 GHz Wi-Fi-modulatie: QPSK, BPSK, 16QAM, 64QAM, 256QAM

- Frequentiebereik Wi-Fi-zender 5 GHz: 5,15 - 5,35 GHz, 5,470 - 5,725 GHz, 5,725 - 5,825 GHz
- 5 GHz WISA-zendervermogen: < 14 dBm
- 5 GHz WISA-modulatie: OFDM, BPSK, QPSK, 16QAM
- Frequentiebereik 5 GHz WISA-zender: 5,15 - 5,35 GHz, 5,470 - 5,725 GHz, 5,725 - 5,825 GHz
- Stroomverbruik in slaapmodus: < 2.0 Watt

Middenluidspreker / Satellietluidspreker / Subwoofer

- 5 GHz WISA-zendervermogen: < 14 dBm
- 5 GHz WISA-modulatie: OFDM, BPSK, QPSK, 16QAM
- Frequentiebereik 5 GHz WISA-zender: 5,15 - 5,35 GHz, 5,470 - 5,725 GHz, 5,725 - 5,825 GHz
- Stroomverbruik in slaapmodus: < 2.0 Watt

/ PROBLEMEN OPLOSSEN

Probeer nooit zelf het product te repareren. Als u problemen met dit product hebt, controleer dan eerst de volgende punten voordat u een serviceverzoek doet.

Geluid

Geen geluid van het systeem.

- Zorg dat het systeem niet gedempt is.
- Zorg dat alle luidsprekers zijn ingeschakeld en goed gepaard zijn.
- Zorg dat de juiste audio-ingang voor de bron is geselecteerd.

Vervormd geluid of echo.

- Als u audio vanaf de televisie afspeelt via het systeem, moet u ervoor zorgen dat de televisie gedempt is.

Audio en video zijn niet gesynchroniseerd.

- Druk op **AUDIO SYNC +/-** om te synchroniseren.

Bluetooth

Een apparaat kan geen verbinding maken met de streaming box.

- Controleer of u de Bluetooth-functie van het apparaat hebt ingeschakeld.
- Het systeem is al via Bluetooth verbonden met een ander apparaat. Houd  op de afstandsbediening 3 seconden lang ingedrukt om los te koppelen en te pairen met het nieuwe apparaat.

Slechte geluidskwaliteit van een verbonden Bluetooth-apparaat.

- De Bluetooth-ontvangst is slecht. Plaats het apparaat dichterbij de streaming box of verwijder obstakels die in de weg staan.

Internet

Verbinding maken met Wi-Fi-netwerk is mislukt.

- Controleer of de router goed functioneert.
- Volg altijd de instructies in de Google Home-app om de Wi-Fi-instelling te voltooien.
- Controleer of u het juiste netwerk hebt geselecteerd en het juiste wachtwoord hebt ingevoerd.
- Controleer of uw router of modem is ingeschakeld en zich binnen bereik bevindt.
- Controleer of uw systeem is verbonden met hetzelfde draadloze LAN als uw smartphone of tablet.

De Google Home-app kan het apparaat niet vinden.

- Controleer of uw systeem is ingeschakeld.
- Controleer of uw netwerk (Wi-Fi of Ethernet) correct werkt.
- Controleer of uw router of modem is ingeschakeld en zich binnen bereik bevindt.



MEDEDELING OPEN SOURCE LICENTIE

Dit product bevat open source software. Voor uw gemak zijn de broncode en relevante versie-informatie voor software met een GPL-licentie ook beschikbaar via <http://www.harman.com/opensource>. U kunt voor meer informatie hierover ook contact met ons opnemen via OpenSourceSupport@Harman.com

/ LICENTIE



Het Wi-Fi CERTIFIED-logo is een certificeringsmerk van de Wi-Fi Alliance.



Voor DTS-patenten, ga naar <http://patents.dts.com>. Gefabriceerd onder licentie van DTS, Inc. DTS, het symbool, DTS en het symbool samen, en Digital Surround zijn gedeponeerde handelsmerken of handelsmerken van DTS, Inc. in de Verenigde Staten en/of andere landen. © DTS, Inc. Alle rechten voorbehouden.



Vervaardigd onder licentie van Dolby Laboratories. Dolby, Dolby Audio en het dubbele D-symbool zijn handelsmerken van Dolby Laboratories.



Het Bluetooth®-woordmerk en de bijbehorende logo's zijn gedeponeerde handelsmerken van Bluetooth SIG, Inc. Met betrekking tot het gebruik ervan door HARMAN International Industries, Incorporated geldt een licentie. Overige handelsmerken en handelsnamen zijn eigendom van de respectieve eigenaren.



De termen HDMI, HDMI (High-Definition Multimedia Interface) en het HDMI-logo zijn handelsmerken of gedeponeerde handelsmerken van HDMI Licensing Administrator, Inc.



Chromecast built-in, Google Play en het Google Play-logo zijn handelsmerken van Google LLC.

harman / kardon[®]
by HARMAN